



CADRE ÉTAIS **MultiBLOC**

NOTICE TECHNIQUE - AVRIL 2024

CADRE ETAIS **MultiBLOC**



Présentation

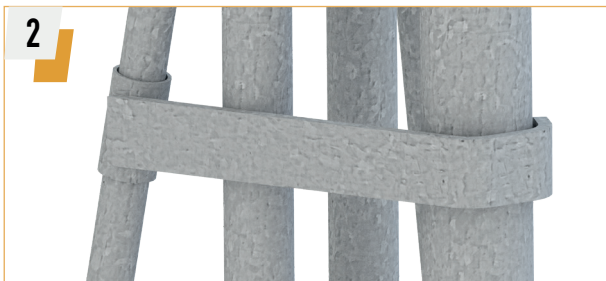
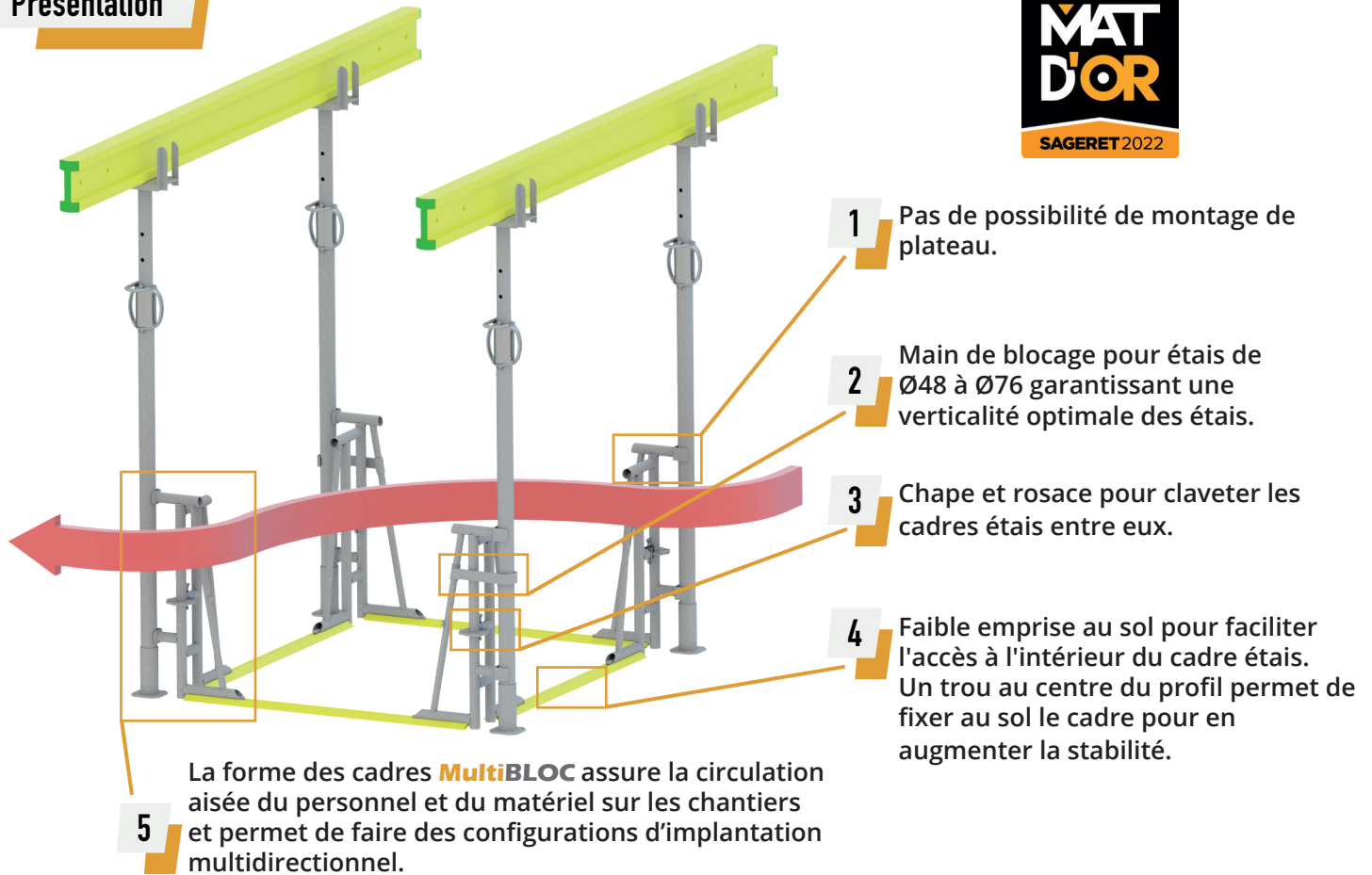

CADRE ETAIS **MultiBLOC**

Dimensionnel

Cadre à rosace 1.00m = 95cm

Cadre à rosace 1.50m = 145cm

Cadre à rosace 1.60m = 155cm

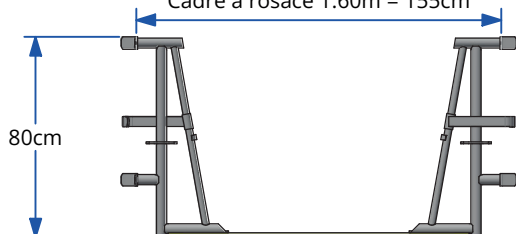

Cadre à chape 1.00m = 98cm

Cadre à chape 1.50m = 148cm

Cadre à chape 1.60m = 158cm

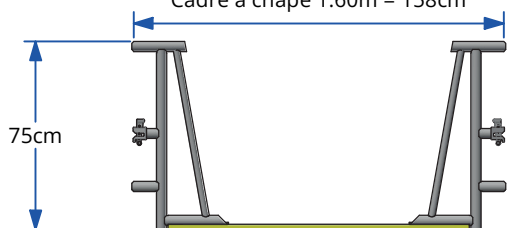

RÉFÉRENCE	DÉSIGNATION	POIDS DE L'ENSEMBLE (kg)
OETMULTIBLOC100 (Se compose de : - 2 OETMULTIBLOC100CH - 2 OETMULTIBLOC100ROS)	Cadre étais MultiBLOC entraxe 1.00m	36.00
OETMULTIBLOC150 (Se compose de : - 2 OETMULTIBLOC150CH - 2 OETMULTIBLOC150ROS)	Cadre étais MultiBLOC entraxe 1.50m	44.20
OETMULTIBLOC160 (Se compose de : - 2 OETMULTIBLOC160CH - 2 OETMULTIBLOC160ROS)	Cadre étais MultiBLOC entraxe 1.60m	45.80

Stockage

Points de levage haut

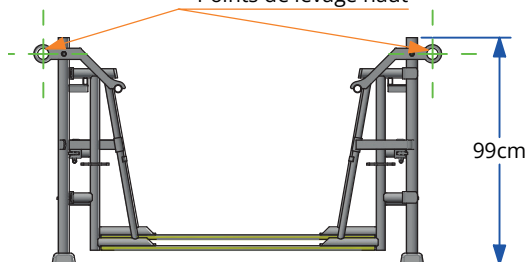

Cadres 1.00m = 102cm

Cadres 1.50m = 152cm

Cadres 1.60m = 162cm

Stockage 12 cadres

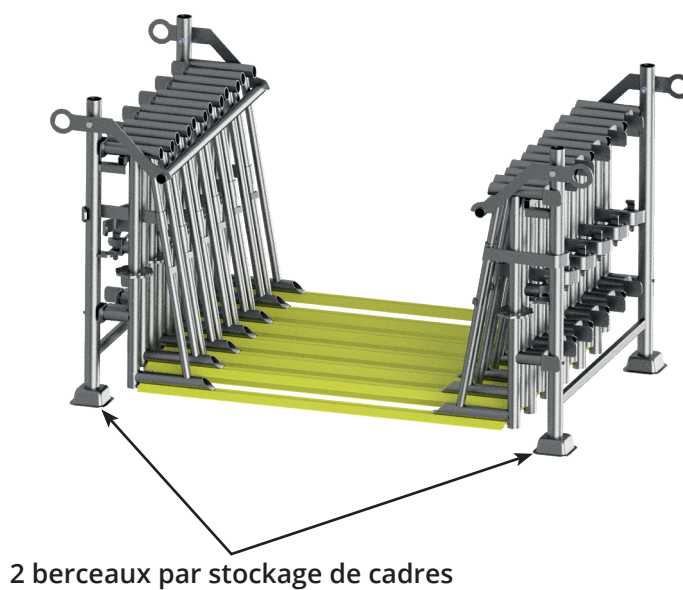
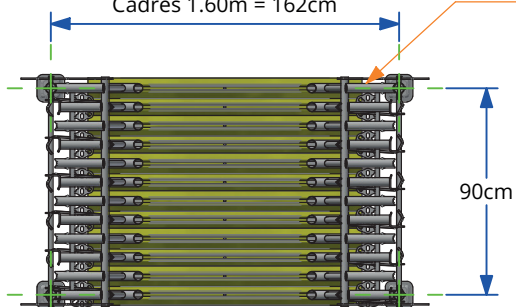

2 berceaux par stockage de cadres

RÉFÉRENCE	DÉSIGNATION	POIDS (kg)
OETBERSTOCEM	Berceau stockage MultiBLOC	13.70

CADRE ÉTAIS **MultiBLOC**

Montage cadre étais et des étais

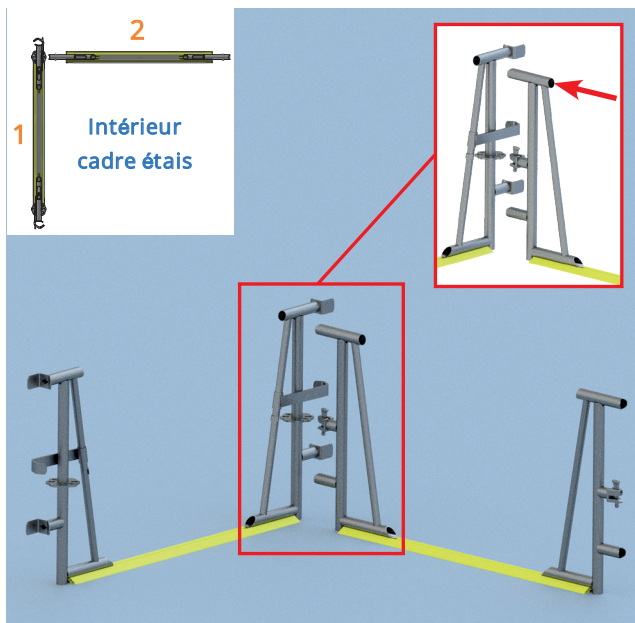

- ✓ Positionner un cadre rosace.
- ATTENTION : Bien orienter les mains blocage étais comme représentées sur l'image.*
- ✓ Approcher un cadre à chape perpendiculairement au 1er cadre.

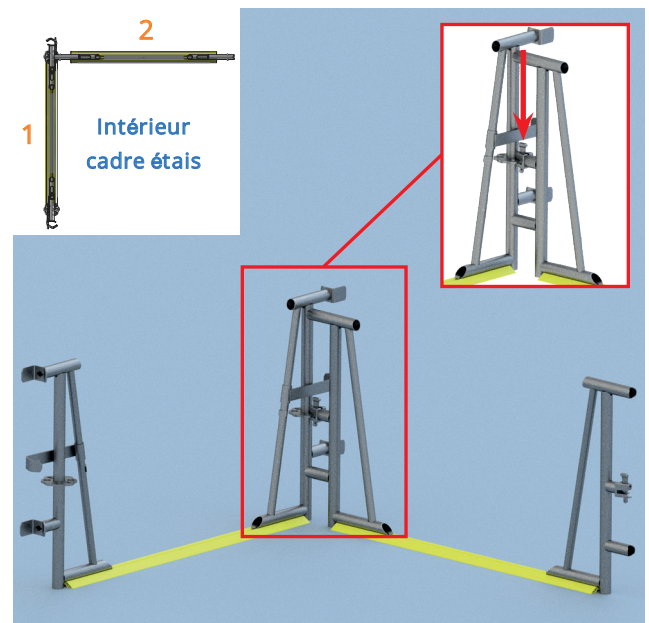

- ✓ Plaquer un cadre à chape contre le 1er.
- ✓ Claveter.
- ✓ Répéter les étapes 1 et 2 pour finir l'assemblage.

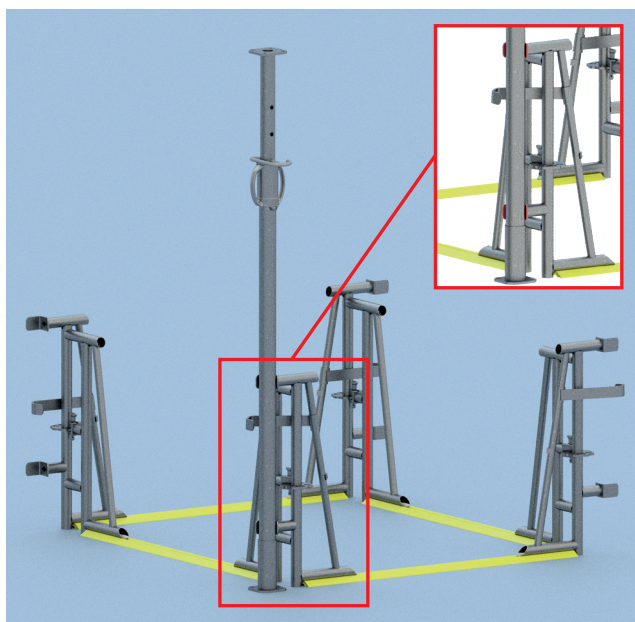

- ✓ Plaquer l'étau contre les cornières guide. Les cornières guide assurent la verticalité de l'étau

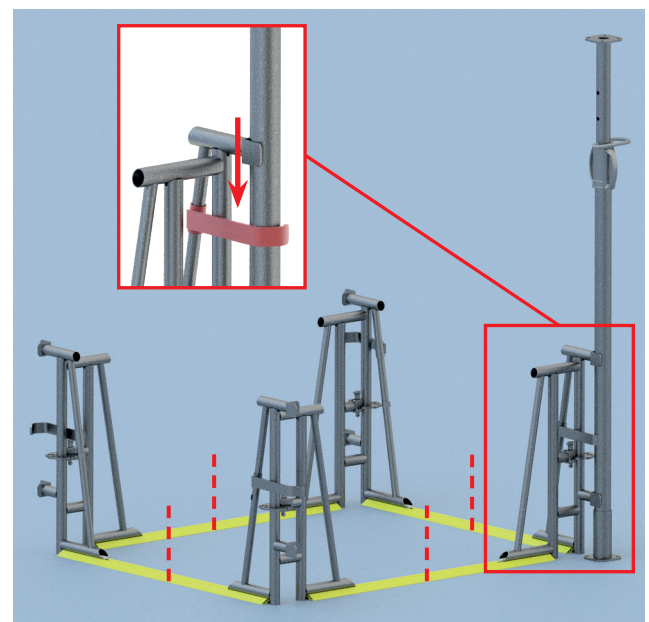

- ✓ Bloquer l'étau avec la main coulissante à frapper du cadre à rosace.
- ✓ Montage identique pour les 3 autres étais.

💡 A partir d'une hauteur d'étais de 3.00m, il est possible de fixer au sol les cadres étais via le trou prévu au centre du profil Alu pour augmenter la stabilité des étais.